

# WFW Winkel nach Ihren Maßen

Stand 01.01.2012

WFW Umformtechnik GmbH | Klopstockweg 25 | 06484 Quedlinburg  
 Ansprechpartner: Markus Krause, Tel.: 03946 / 811189 | Fax: 03946 / 8111815  
 E-Mail: markuskrause@wfw-umformtechnik.de Internet: www.wfw-umformtechnik.de

Wir fertigen Winkel nach Ihren Maßvorgaben.

- Edelstahl Winkel, Alu Winkel, Aluminium Winkel (auch eloxiert), Winkel aus verzinkten Stahlblech, Winkel aus Schwarzblech, Stahlwinkel verzinkt, Stahlwinkel mit Feuerverzinkung und Winkel mit Pulverbeschichtung
- kleine oder große Winkel
- Materialstärken von 0,6 mm bis 10 mm
- Winkel mit oder ohne Bohrungen, Langlöcher
- die Winkel werden in der von Ihnen angegebenen Gradzahl gebogen
- Winkel mit einer oder mehreren Biegungen, z. B. Z-Winkel
- wir fertigen Winkel in kleinen Stückzahlen, Kleinserien oder Großserien

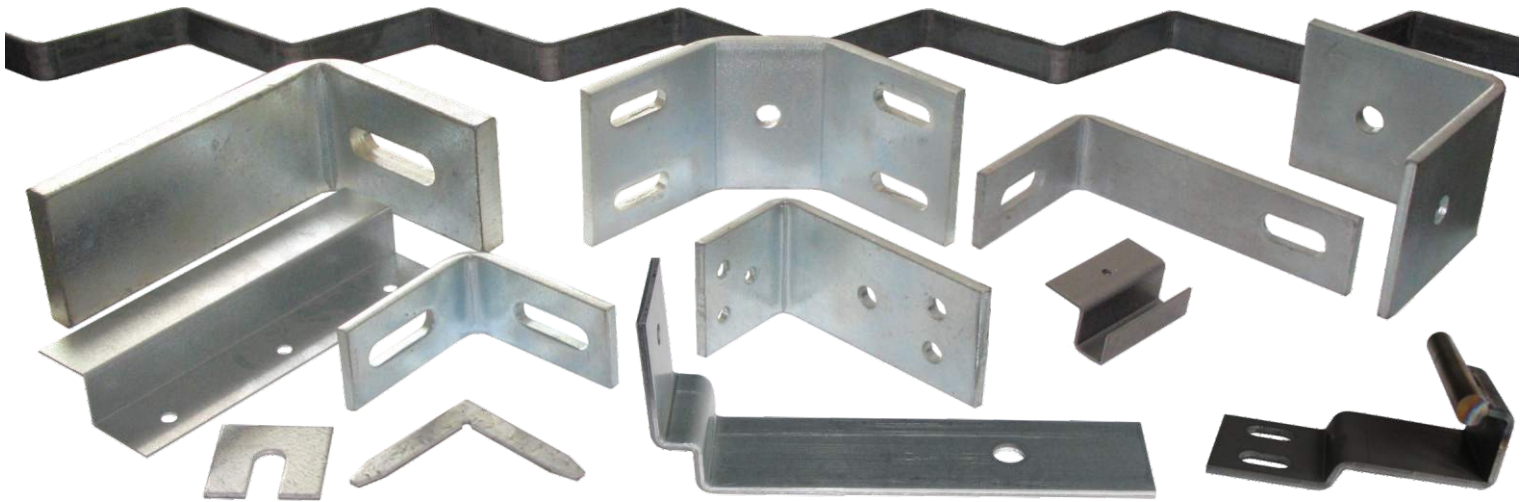

EGAL - für welchen Verwendungszweck - wir fertigen den passenden Winkel:

Doppelwinkel, Eckwinkel, Einfassungswinkel, Exenterwinkel, Flachverbinder, Gerber-Verbinder, Lochplattenwinkel, Kantenschutzwinkel, Konsolenwinkel, Sparrenpfettenanker, T-Winkel / T-Flachverbinder, U-Winkel, Z-Winkel / Z-Verbinder

<p><b>Winkel 1</b></p>	Anzahl: _____ Stück Material: _____ Materialstärke: _____ mm A = _____ mm B = _____ mm C = _____ mm Löcher: _____ Stück <input type="checkbox"/> keine weitere Bearbeitung <input type="checkbox"/> galvanisch verzinkt <input type="checkbox"/> feuerverzinkt <input type="checkbox"/> pulverbeschichtet in RAL	<p><b>Winkel 2</b></p>	Anzahl: _____ Stück Material: _____ Materialstärke: _____ mm A = _____ mm B = _____ mm C = _____ mm D = _____ mm Löcher: _____ Stück <input type="checkbox"/> keine weitere Bearbeitung <input type="checkbox"/> galvanisch verzinkt <input type="checkbox"/> feuerverzinkt <input type="checkbox"/> pulverbeschichtet in RAL
<p><b>Winkel 3</b></p>	Anzahl: _____ Stück Material: _____ Materialstärke: _____ mm A = _____ mm B = _____ mm C = _____ mm D = _____ mm Löcher: _____ Stück <input type="checkbox"/> keine weitere Bearbeitung <input type="checkbox"/> galvanisch verzinkt <input type="checkbox"/> feuerverzinkt <input type="checkbox"/> pulverbeschichtet in RAL	<p><b>Winkel 4</b></p>	Anzahl: _____ Stück Material: _____ Materialstärke: _____ mm A = _____ mm B = _____ mm C = _____ mm D = _____ mm Löcher: _____ Stück <input type="checkbox"/> keine weitere Bearbeitung <input type="checkbox"/> galvanisch verzinkt <input type="checkbox"/> feuerverzinkt <input type="checkbox"/> pulverbeschichtet in RAL

Platz für Ihre Handskizzen

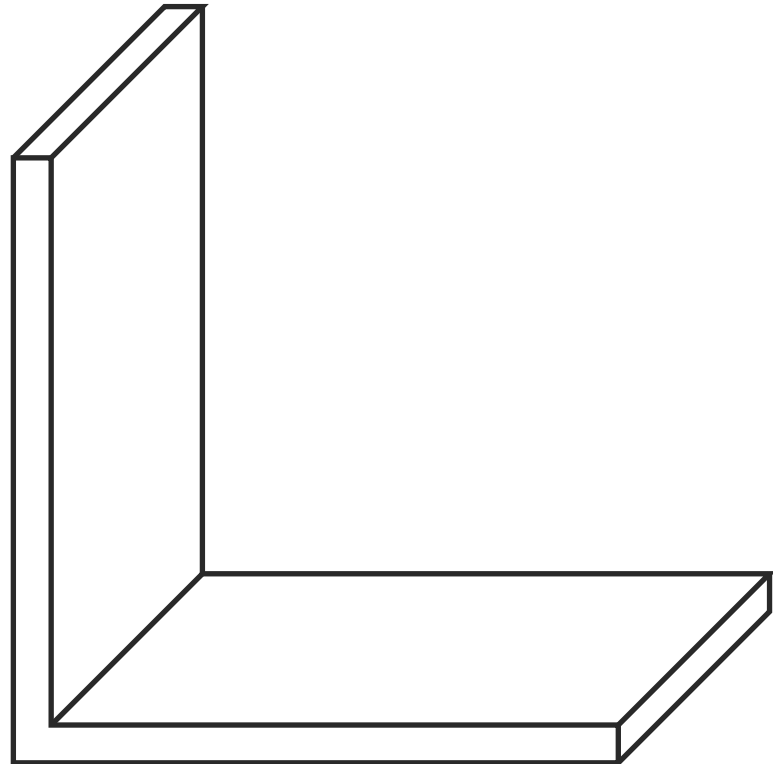
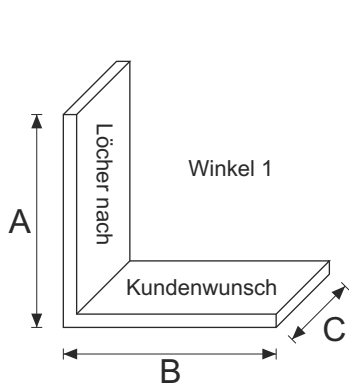

Anzahl: \_\_\_\_\_ Stück  
 Material: \_\_\_\_\_  
 Materialstärke: \_\_\_\_\_ mm  
 A = \_\_\_\_\_ mm  
 B = \_\_\_\_\_ mm  
 C = \_\_\_\_\_ mm

Löcher: \_\_\_\_\_ Stück  
 keine weitere Bearbeitung  
 galvanisch verzinkt  
 feuerverzinkt  
 pulverbeschichtet in RAL

Platz für Ihre Handskizzen

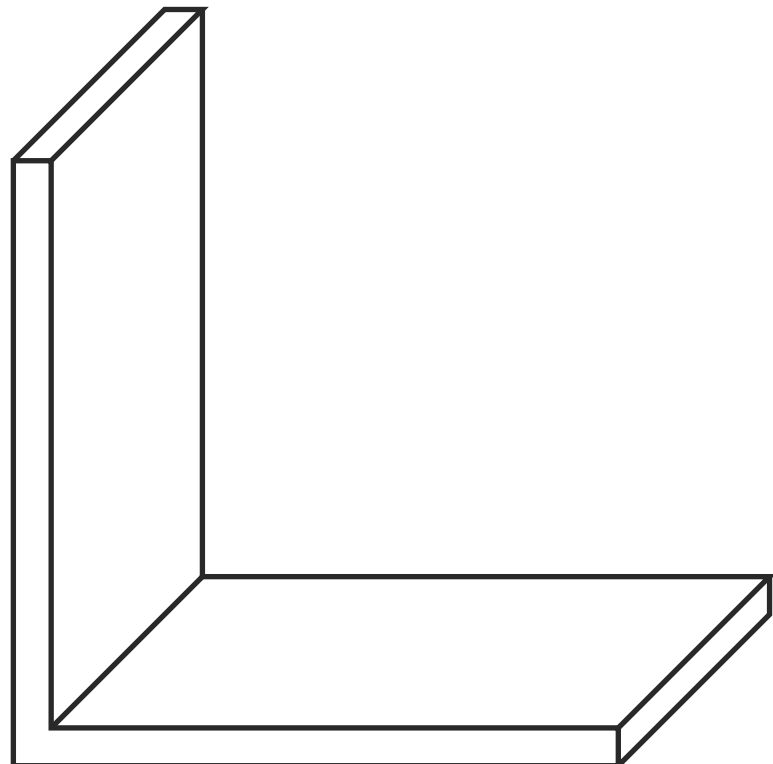
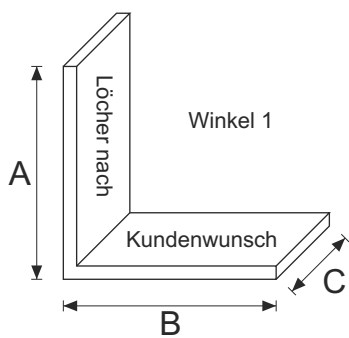

Anzahl: \_\_\_\_\_ Stück  
 Material: \_\_\_\_\_  
 Materialstärke: \_\_\_\_\_ mm  
 A = \_\_\_\_\_ mm  
 B = \_\_\_\_\_ mm  
 C = \_\_\_\_\_ mm

Löcher: \_\_\_\_\_ Stück  
 keine weitere Bearbeitung  
 galvanisch verzinkt  
 feuerverzinkt  
 pulverbeschichtet in RAL

Platz für Ihre Handskizzen

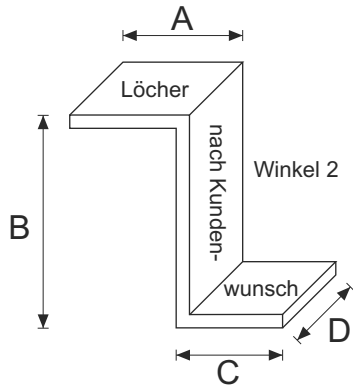

Anzahl: \_\_\_\_\_ Stück  
 Material: \_\_\_\_\_  
 Materialstärke: \_\_\_\_\_ mm  
 A = \_\_\_\_\_ mm  
 B = \_\_\_\_\_ mm  
 C = \_\_\_\_\_ mm  
 D = \_\_\_\_\_ mm  
 Löcher: \_\_\_\_\_ Stück  
 keine weitere Bearbeitung  
 galvanisch verzinkt  
 feuerverzinkt  
 pulverbeschichtet in RAL

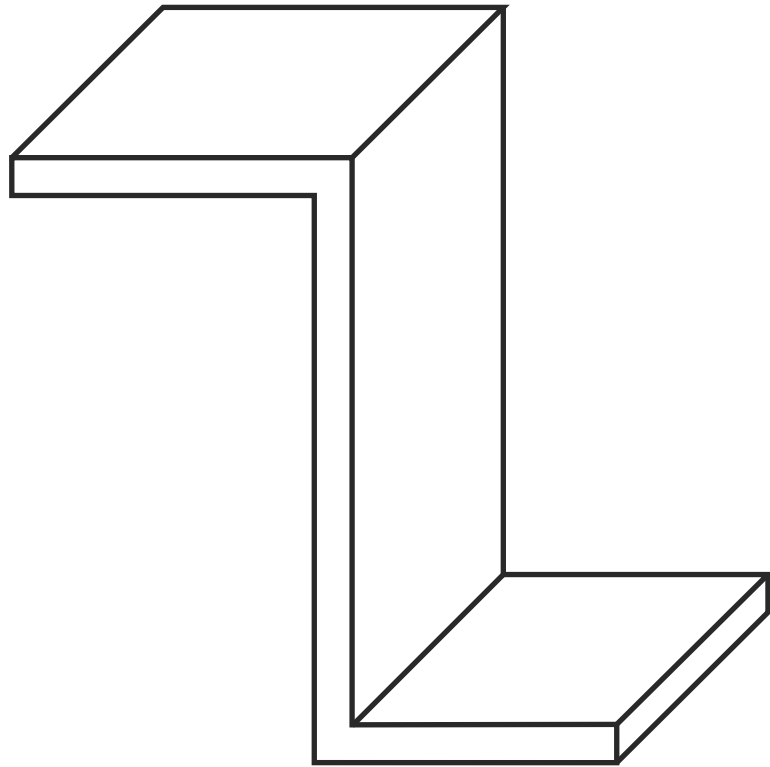

Platz für Ihre Handskizzen

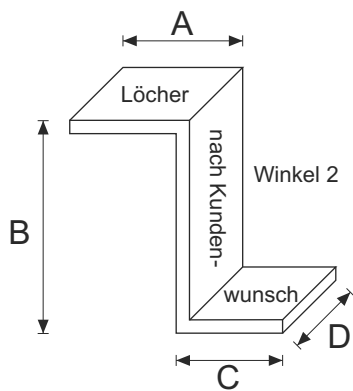

Anzahl: \_\_\_\_\_ Stück  
 Material: \_\_\_\_\_  
 Materialstärke: \_\_\_\_\_ mm  
 A = \_\_\_\_\_ mm  
 B = \_\_\_\_\_ mm  
 C = \_\_\_\_\_ mm  
 D = \_\_\_\_\_ mm  
 Löcher: \_\_\_\_\_ Stück  
 keine weitere Bearbeitung  
 galvanisch verzinkt  
 feuerverzinkt  
 pulverbeschichtet in RAL

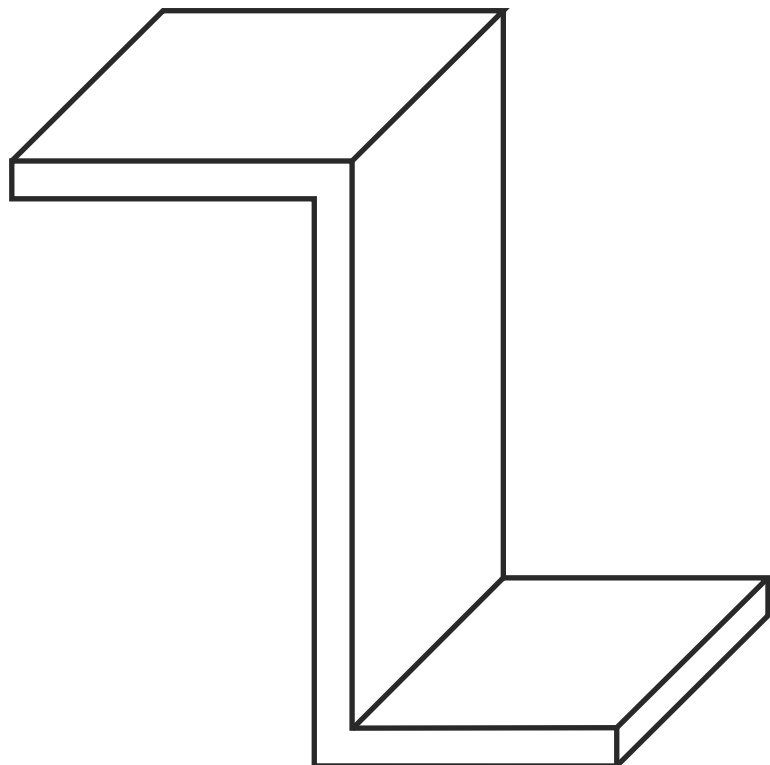

Platz für Ihre Handskizzen

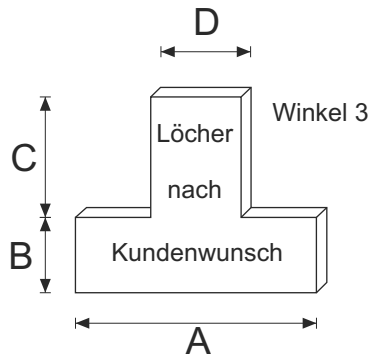

- Anzahl: \_\_\_\_\_ Stück  
 Material: \_\_\_\_\_  
 Materialstärke: \_\_\_\_\_ mm  
 A = \_\_\_\_\_ mm  
 B = \_\_\_\_\_ mm  
 C = \_\_\_\_\_ mm  
 D = \_\_\_\_\_ mm  
 Löcher: \_\_\_\_\_ Stück  
 keine weitere Bearbeitung  
 galvanisch verzinkt  
 feuerverzinkt  
 pulverbeschichtet in RAL

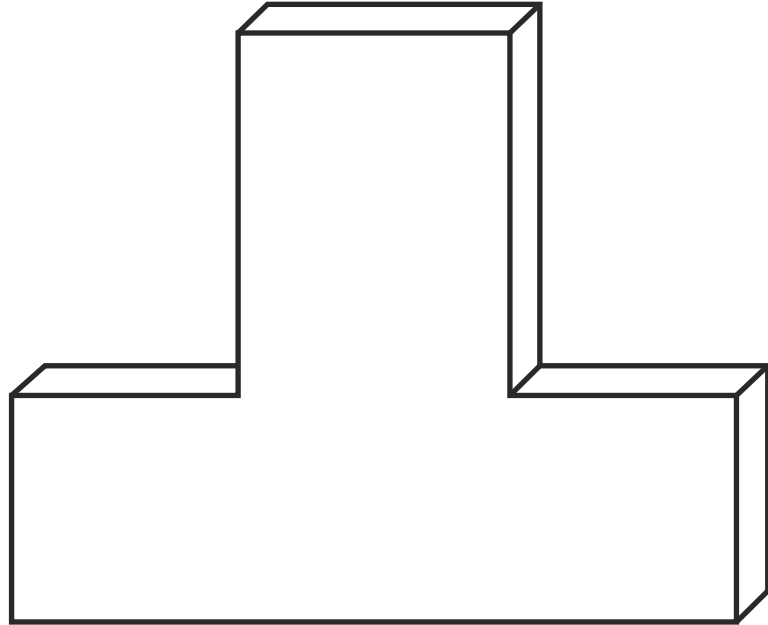

Platz für Ihre Handskizzen

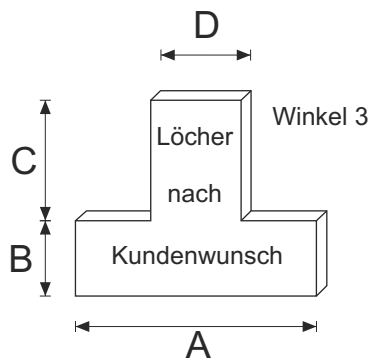

- Anzahl: \_\_\_\_\_ Stück  
 Material: \_\_\_\_\_  
 Materialstärke: \_\_\_\_\_ mm  
 A = \_\_\_\_\_ mm  
 B = \_\_\_\_\_ mm  
 C = \_\_\_\_\_ mm  
 D = \_\_\_\_\_ mm  
 Löcher: \_\_\_\_\_ Stück  
 keine weitere Bearbeitung  
 galvanisch verzinkt  
 feuerverzinkt  
 pulverbeschichtet in RAL

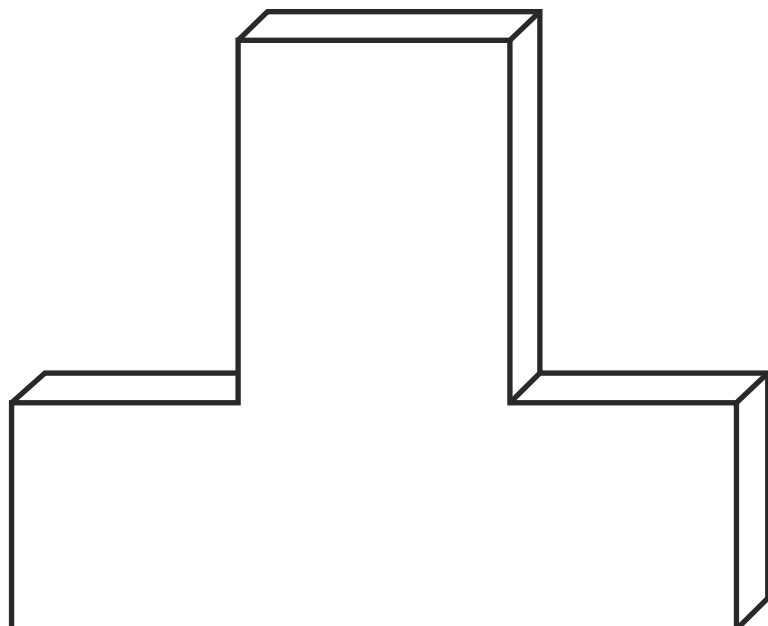

Platz für Ihre Handskizzen

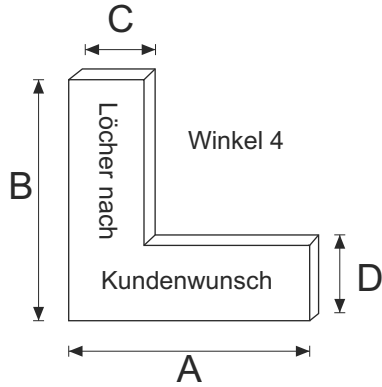

- Anzahl: \_\_\_\_\_ Stück  
 Material: \_\_\_\_\_  
 Materialstärke: \_\_\_\_\_ mm  
 A = \_\_\_\_\_ mm  
 B = \_\_\_\_\_ mm  
 C = \_\_\_\_\_ mm  
 D = \_\_\_\_\_ mm  
 Löcher: \_\_\_\_\_ Stück
- keine weitere Bearbeitung
  - galvanisch verzinkt
  - feuerverzinkt
  - pulverbeschichtet in RAL

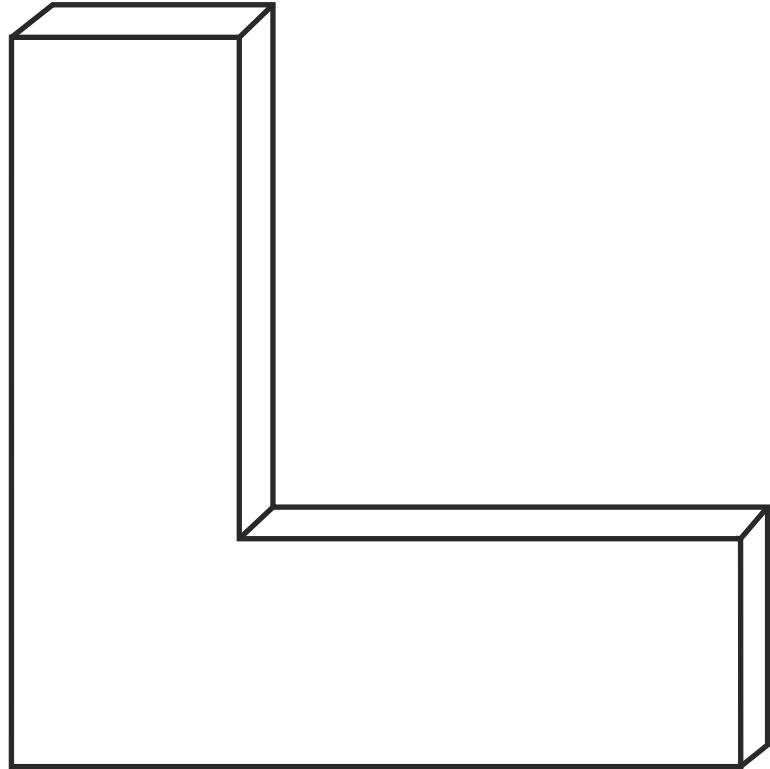

Platz für Ihre Handskizzen

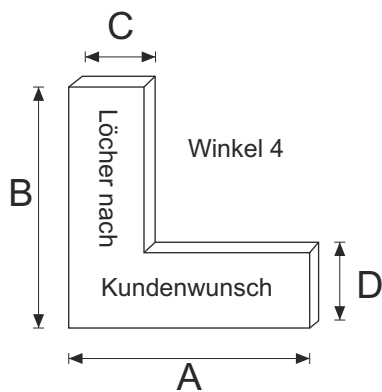

- Anzahl: \_\_\_\_\_ Stück  
 Material: \_\_\_\_\_  
 Materialstärke: \_\_\_\_\_ mm  
 A = \_\_\_\_\_ mm  
 B = \_\_\_\_\_ mm  
 C = \_\_\_\_\_ mm  
 D = \_\_\_\_\_ mm  
 Löcher: \_\_\_\_\_ Stück
- keine weitere Bearbeitung
  - galvanisch verzinkt
  - feuerverzinkt
  - pulverbeschichtet in RAL

